

# HOUPACÍ LAVICE

## NÁVOD K POUŽITÍ

CZ

### Montáž

Postupujte dle nákresu.

### Technické údaje

Max. nosnost: 200 kg

**Poznámka:** Pokud je zakoupený model vybaven plastovými koncovkami na nohy lavice, doporučujeme je před nasazením namočit do horké vody. Materiál bude při nasazování více poddajný.

Děkujeme Vám za zakoupení tohoto výrobku. Prosím, přečtěte si pečlivě tento návod k obsluze a dodržujte instrukce v něm uvedené.

Návod si uschovejte i pro pozdější nahlédnutí.



11		M6X35	2 ks
12		M8X90	4 ks
13		M8	4 ks
14		M6X55	4 ks
15		M6X45	6 ks
16		M6X25	4 ks
17		M6	16 ks
18		10X12	2 ks

①X4PCS(φ38)

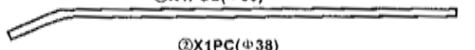

②X1PC(φ38)

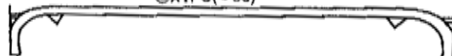

③X2PCS(φ25)

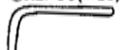

④X2PCS(φ13)

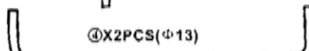

⑤X2PCS(φ13)



⑥X1PC



⑦X1PC

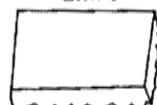

⑧X4PCS(φ16)



⑨X2PCS(φ16)

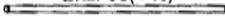

⑩X1PCS(φ16)



# HOJDACIA LAVICA

## NÁVOD NA POUŽÍVANIE

SK

### Montáž

Postupujte podľa nákresu.

### Technické údaje

Max. nosnosť: 200 kg

**Poznámka:** Pokiaľ je zakúpený model vybavený plastovými koncovkami na nohy lavice, odporúčame ich pred nasadením namočiť do teplej vody. Materiál bude pri nasadzovaní poddajnejší.

Ďakujeme Vám za zakúpenie tohto výrobku.

Prosím, prečítajte si pozorne tento návod a dodržujte uvedené inštrukcie.

Návod si uschovejte aj k neskoršiemu nahliadnutiu.

# KERTI HINTA

HU

## HASZNÁLATI ÚTMUTATÓ

Köszönjük, hogy megvásárolta termékünket. Kérjük, olvassa el figyelmesen a használati útmutatót és tartsa be az óvintézkedéseket. Az útmutatót őrizze meg későbbi áttekintésre is.

### Összeszerelés

Az ábra szerint végezze az összeszerelést.

### Műszaki jellemzők

**Max. teherbírás:** 200 kg

**Megjegyzés:** Ha a megvásárolt modellhez műanyag talpvégződéses is tartoznak, javasoljuk, hogy felhelyezés előtt merítse őket forró vízbe. Megkönnyíti a felhelyezését.

# Balansoar Comfort

RO

## Manual de instrucțiuni

Vă mulțumim pentru achiziționarea acestui produs. Va rugăm să citiți cu atenție instrucțiunile de utilizare și să le respectați. Vă rugăm să păstrați instrucțiunile pentru o consultare ulterioară.

### Amsamblare

Urmăriți schema

### Date tehnice

Capacitate max. 200kg

**Notă:** Dacă ați achiziționat un model cu suporturi din plastic pentru picioare vă recomandăm ca înainte de montare să le scufundați în apă caldă. Materialul va fi mai maleabil la montare.

# HUŠTAWKA OGRODOWA

PL

## INSTRUKCJA OBSŁUGI

Dziękujemy Państwu za zakup tego wyrobu.

Prosimy o uważną lekturę instrukcji obsługi i o stosowanie się do wskazówek w niej zawartych.

Zachowaj instrukcję, aby móc z niej skorzystać w dowolnym momencie.

### Montaż

Postępuj zgodnie z rysunkiem.

### Dane techniczne

**Maksymalny udźwig:** 200 kg

**Wskazówka:** Pokud je zakoupený model vybaven plastovými koncovkami na nohy lavice, doporučujeme je před nasazením namočit do horké vody. Materiál bude při nasazování více poddajný.

# HOUPACÍ LAVICE COMFORT

NÁVOD K POUŽITÍ

CZ

## Montáž

Postupujte dle nákresu.

## Technické údaje

Max. nosnost: 250 kg

**Poznámka:** Pokud je zakoupený model vybaven plastovými koncovkami na nohy lavice, doporučujeme je před nasazením namočit do horké vody. Materiál bude při nasazování více poddajný.

Děkujeme Vám za zakoupení tohoto výrobku.  
Prosím, přečtěte si pečlivě tento návod k obsluze  
a dodržujte instrukce v něm uvedené.

Návod si uschovejte i pro pozdější nahlédnutí.

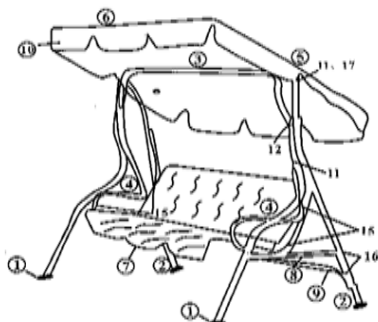

11		M6X40	2 ks
12		M8X90	4 ks
13		M6	4 ks
14		M6X88	2 ks
15		M6X55	8 ks
16		M6X45	7 ks
17		M6X25	3 ks
18		M6	22 ks
19		10X12	2 ks

# HOJDACIA LAVICA COMFORT

NÁVOD NA POUŽÍVANIE

SK

## Montáž

Postupujte podľa nákresu.

## Technické údaje

Max. nosnosť: 250 kg

**Poznámka:** Pokiaľ je zakúpený model vybavený plastovými koncovkami na nohy lavice, odporúčame ich pred nasadením namočiť do teplej vody. Materiál bude pri nasadzovaní poddajnejší.

Ďakujeme Vám za zakúpenie tohto výrobku.  
Prosím, prečítajte si pozorne tento návod  
a dodržujte uvedené inštrukcie.  
Návod si uschovejte aj k neskoršiemu nahliadnutiu.

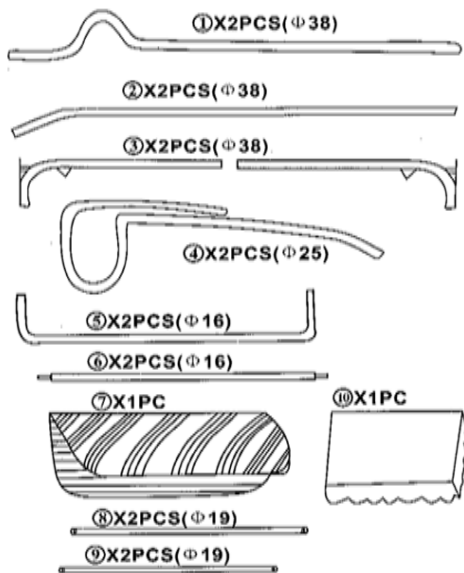

# KERTI HINTA

HU

## HASZNÁLATI ÚTMUTATÓ

Köszönjük, hogy megvásárolta termékünket. Kérjük, olvassa el figyelmesen a használati útmutatót és tartsa be az óvintézkedéseket. Az útmutatót őrizze meg későbbi áttekintésre is.

### Összeszerelés

Az ábra szerint végezze az összeszerelést.

### Műszaki jellemzők

**Max. teherbírás:** 250 kg

**Megjegyzés:** Ha a megvásárolt modellhez műanyag talpvégződéses is tartoznak, javasoljuk, hogy felhelyezés előtt merítse őket forró vízbe. Megkönnyíti a felhelyezését.

# Balansoar Comfort

RO

## Manual de instrucțiuni

Vă mulțumim pentru achiziționarea acestui produs. Va rugăm să citiți cu atenție instrucțiunile de utilizare și să le respectați. Vă rugăm să păstrați instrucțiunile pentru o consultare ulterioară.

### Amsamblare

Urmăriți schema

### Date tehnice

Capacitate max. 250kg

**Notă:** Dacă ați achiziționat un model cu suporturi din plastic pentru picioare vă recomandăm ca înainte de montare să le scufundați în apă caldă. Materialul va fi mai maleabil la montare.

# HUŠTAWKA OGRODOWA

PL

## INSTRUKCJA OBSŁUGI

Dziękujemy Państwu za zakup tego wyrobu.

Prosimy o uważną lekturę instrukcji obsługi i o stosowanie się do wskazówek w niej zawartych.

Zachowaj instrukcję, aby móc z niej skorzystać w dowolnym momencie.

### Montaż

Postępuj zgodnie z rysunkiem.

### Dane techniczne

**Maksymalny udźwig:** 250 kg

**Wskazówka:** Pokud je zakoupený model vybaven plastovými koncovkami na nohy lavice, doporučujeme je před nasazením namočit do horké vody. Materiál bude při nasazování více poddajný.