

## ELEKTRICKÁ KOLOBĚŽKA

## POUŽITÍ

Elektrická koloběžka je určena pro přepravu jedné osoby např. do práce, školy, po městě či na výlet.

Zařízení používejte pouze na předepsané účely. Jakékoliv jiné použití je považováno jako případ nesprávného použití. Uživatel / obsluha a ne výrobce bude zodpovědný za jakékoliv poškození nebo zranění způsobené tímto nesprávným používáním. Pamatujte si, že toto zařízení nebylo navrženo pro komerční nebo průmyslové použití. Záruka nebude platná pokud bude zařízení používáno pro komerční, průmyslové nebo podobné účely.

## TECHNICKÉ PARAMETRY

MODEL	FSD-A11	FSD-A11 5,2
VHODNÝ POVRCH	beton, asfalt, nezpevněné cesty, * Pokud přecházíte z povrchu na jiný povrch rozdíl výšky mezi nimi nesmí přesahovat 1 cm S koloběžkou nejezděte přes výmoly se šířkou více než 3 cm	
HMOTNOST	12,5 kg	12 kg
MAX. NOSNOST	120 kg	
MAX. RYCHLOST	25 km/h	
DOJEZD	do 30 km	do 25 km
MAX. STOUPÁNÍ	15 %	
KRYTÍ	IP54	
PRACOVNÍ TEPLOTA	-10 až +40 °C	
SKLADOVACÍ TEPLOTA	-20 až + 45 °C	
JMENOVITÝ VÝKON	250 W	
MAX. VÝKON	500 W	
ROZMĚRY (D x Š x V)	ROZLOŽENÝ STAV	1080 x 430 x 1140 mm
	SLOŽENÝ STAV	1080 x 430 x 490 mm

## AKUMULÁTOR

TYP	Li-ion	
NAPĚTÍ	36 V	
KAPACITA	7,8 Ah	5,2 Ah
DOBA NABÍJENÍ	Přibližně 6 h	Přibližně 4-6 h
INTELIGENTNÍ SYSTÉM ZPRÁVY	Ochrana před abnormální teplotou / zkratem / podpětím / nadproudem / dvojitým nadměrným nabitím / dvojitým hlubokým vybitím	

## NABÍJEČKA

NAPĚTÍ / FREKVENCE	230 V/ 50 Hz
VÝSTUPNÍ NAPĚTÍ NABÍJEČKY	42 V
VÝSTUPNÍ PROUD NABÍJEČKY	1,5 A

## ČÁSTI VÝROBKU

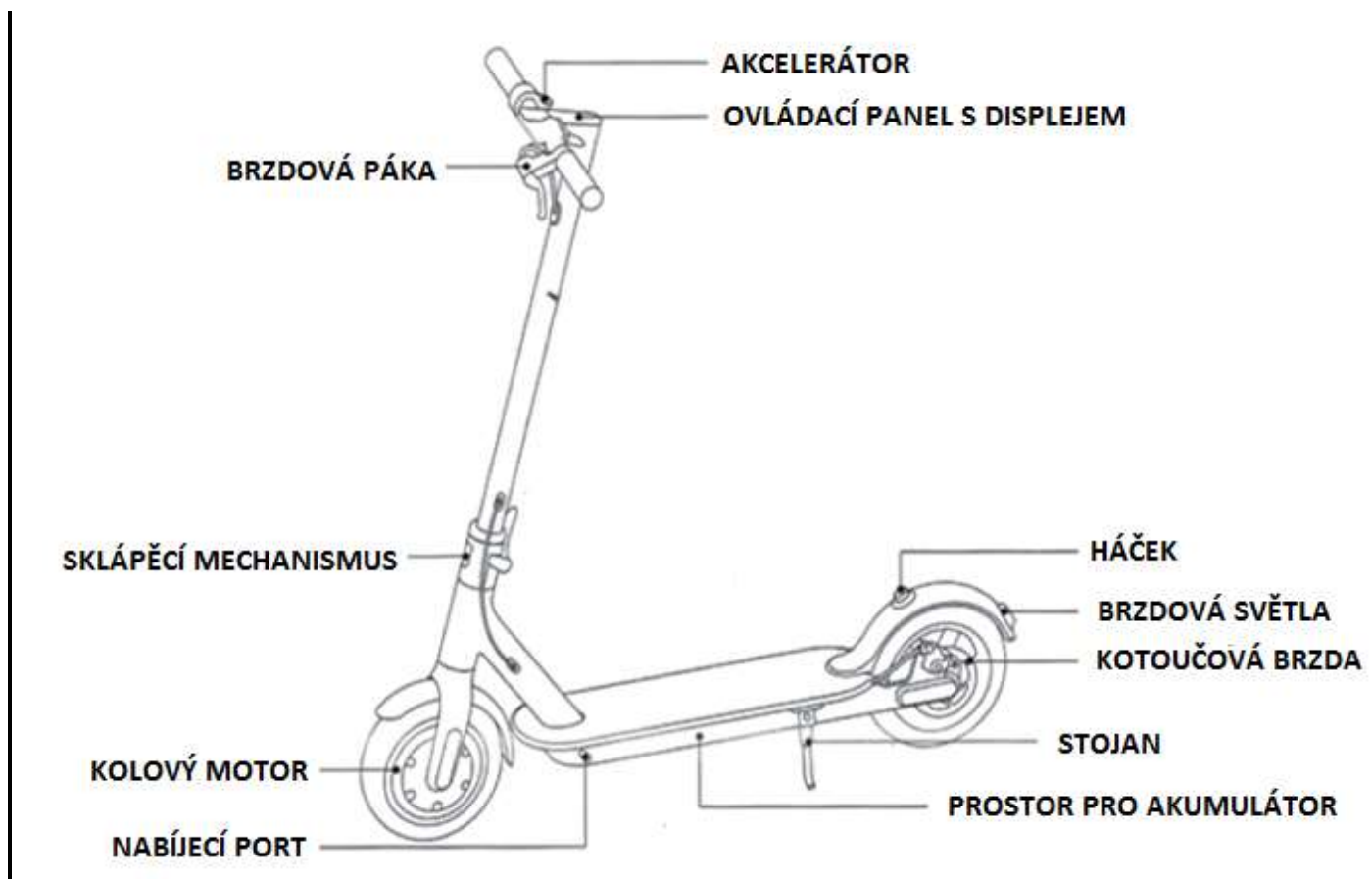

## VYSVĚTLIVKY SYMBOLŮ



	Přečtěte si návod k použití.
	Výrobek je v souladu s platnými evropskými směrnici a byla provedena metoda hodnocení shody těchto směrnic.
	Při jízdě vždy používejte přilbu a ostatní ochranné prostředky. Používejte certifikovanou cyklistickou přilbu, nebo přilbu na skateboard vhodné velikosti se zapínáním a ochrannou záďí hlavy.
	Nevyhazujte do běžného domovního odpadu. Namísto toho, ekologicky přijatelnou cestou se obraťte na recyklační střediska. Prosím věnujte péči ochraně životního prostředí.
	Za tento obal byl uhrazen finanční příspěvek na zpětný odběr a jeho další zpracování recyklací.
	Recyklovatelný výrobek

## BEZPEČNOSTNÍ POKYNY

- V NĚKTERÝCH STÁTECH NEBO MĚSTECH NEMUSÍ BÝT JÍZDA NA ELEKTRICKÁ KOLOBĚŽKA NA POZEMNÍCH KOMUNIKACÍCH POVOLENÁ. PŘI POUŽÍVÁNÍ ELEKTRICKÉ KOLOBĚŽKY VŽDY DODRŽUJTE AKTUÁLNĚ PLATNÉ ZÁKONY A DOPRAVNÍ PŘEDPISY PLATNÉ V ZEMI, VE KTERÉ SE NACHÁZÍTE.
- Elektrická koloběžka je určena pouze pro jednu dospělou osobu. Není vhodná pro nezletilé.
- Elektrickou koloběžku před použitím vždy zkontrolujte. Důkladná kontrola a údržba výrobku může snížit riziko zranění.
- Před použitím elektrické koloběžky si pozorně návod k použití a řiďte se jím.
- Tento návod k použití obsahuje základní provozní pokyny pro elektrickou koloběžku. Nedokáže však popsat všechny situace, při kterých může dojít k poškození majetku nebo vážnému (smrtelnému) zranění. **UŽIVATEL KOLOBĚŽKY MUSÍ POUŽÍT VLASTNÍ ÚSUDEK A ZDRAVÝ ROZUM ABY ZABRÁNIL A VYHNUL SE MOŽNÝM RIZIKU A NEBEZPEČÍ.**

- Neprovádějte s elektrickou koloběžkou akrobatické prvky nebo skoky.
- Před první jízdou si vyzkoušejte ovládání elektrické koloběžky na volném prostranství. Pokud si nejste jisti, požádejte o radu zkušenější osobu.
- Před každou jízdou zkontrolujte stav akumulátoru. Pokud je nedostatečně nabitý, jízdu nezačínajte.
- Při jízdě vždy používejte přilbu a ostatní ochranné prostředky. Používejte certifikovanou cyklistickou přilbu, nebo přilbu na skateboard vhodné velikosti se zapínáním a ochrannou záďí hlavy.
- Nikdy nepoužívejte elektrickou koloběžku bosí, v botách s otevřenou špičkou, nebo s vysokými podpatky.
- Během jízdy udržujte pozornost, netelefonujte ani neposlouchejte hudbu. Tyto aktivity mohou citelně snížit Vaši pozornost při řízení. Nenechte se rozptylovat. Nikdy nejezděte po požití alkoholu nebo pod vlivem omamných látek.
- Nejezděte na elektrické koloběžce při zhoršené, či snížené viditelnosti. Pro zvýšení bezpečnosti jezděte se zapnutým světlem.
- Nejezděte na elektrické koloběžce po zledovatělém, kluzkém, mokrém, blátivém, sypkém či nekonzistentním povrchu.
- Nejezděte na elektrické koloběžce za nepříznivého počasí, jako je např. déšť, silný vítr, a pod.
- Při jízdě z kopce se prodlužuje brzdňá dráha a snižuje stupeň bezpečnosti. Pohybujte se vždy takovou rychlostí, abyste byli schopni včas a bezpečně zastavit.
- Vyvarujte se přímému kontaktu elektrické koloběžky s vodou, aby nedošlo k poškození její elektrických částí. Nepřecházejte kalužemi, blátem, apod.
- Na elektrické koloběžce neprovádějte žádné úpravy nebo neschválenou údržbu, abyste nesnížili bezpečnost zařízení.

## MONTÁŽ

<p><b>1</b></p>		<p><b>2</b></p>	
	<p>Rozložte koloběžku a vyklopte stojánek. Následně zajistěte sklápěcí mechanismus.</p>		<p>Namontujte řídítka tak aby otvory pro zajišťovací šrouby byly zarovnané.</p>

**3**

Do otvorů pro zajišťovací šrouby vložte zajišťovací šrouby a dotáhněte je pomocí imbusového klíče.

**4**

Stiskněte tlačítko zapnutí a zkontrolujte funkčnost.

### NABÍJENÍ

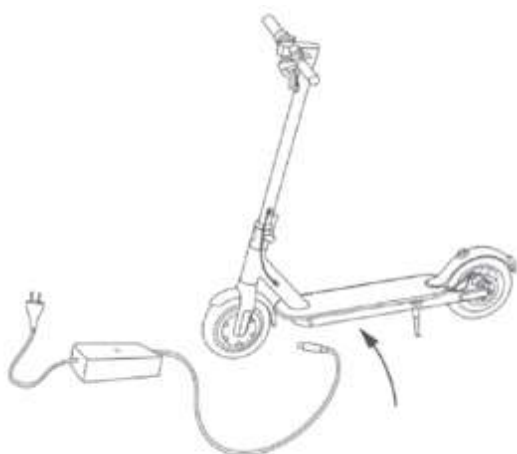

ODKLOPTE GUMOVÝ KRYT Z NABÍJECÍHO PORTU



DO NABÍJECÍHO PORTU PŘIPOJTE NABÍJEČKU



PO NABÍTÍ VRAŤTE GUMOVÝ KRYT NA PŮVODNÍ MÍSTO

### POUŽITÍ



Nejezděte v dešti.



Při procházení přes zpomalovače, výmoly a jiné nerovné povrchy mírně pokrčte koleno abyste lépe přizpůsobili uvedeným povrchem.

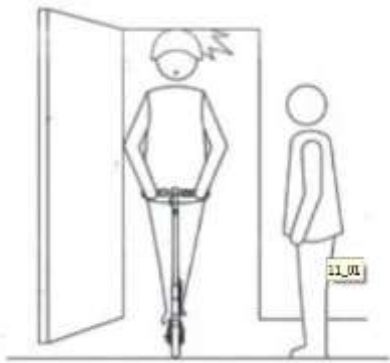

Když procházíte přes dveře dávejte si pozor na hlavu.



Při jízdě z kopce nezrychlujte.



Na řídítka v žádném případě nezavěšujte těžké předměty.

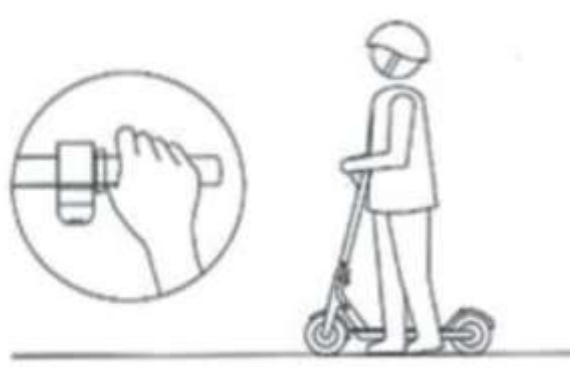

Nemačkejte akcelerátor když kráčíte podél koloběžce.

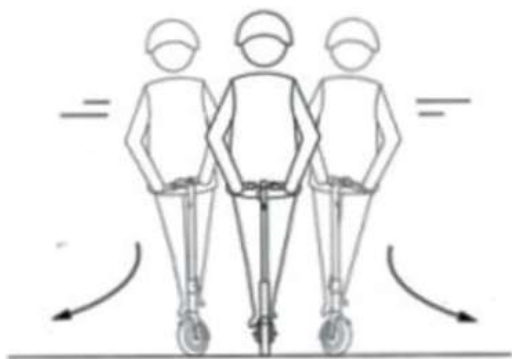

Neotáčejte prudce řídítky když jezdíte vysokou rychlostí.



S koloběžkou nejezděte přes louže a kaluže jejichž hloubka je více než 2 mm.



Na koloběžce nevozte žádné jiné osoby včetně dětí.



Nestoupejte na zadní blatník.

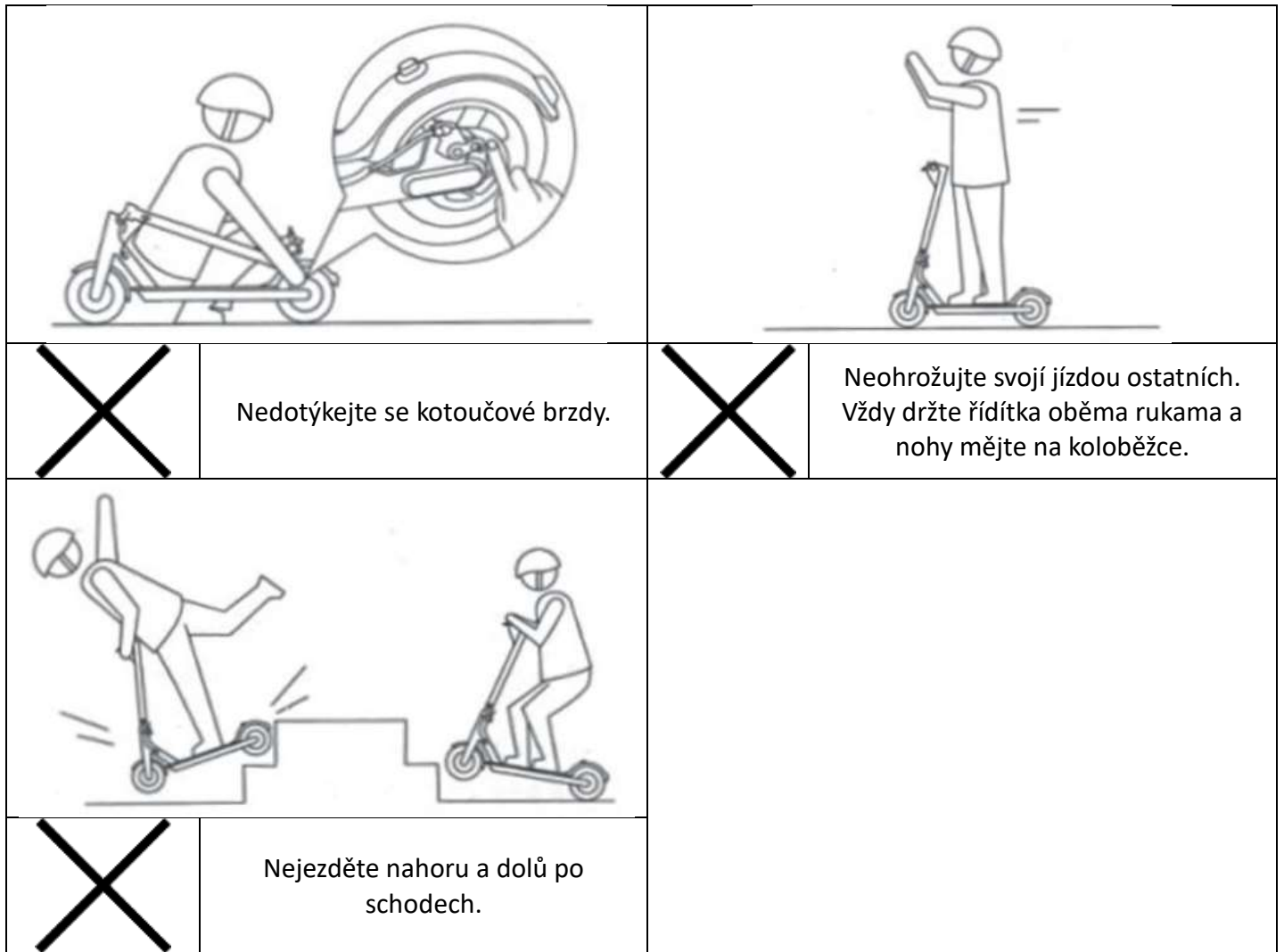

### **ZAPNUTÍ / VYPNUTÍ**

- Stiskněte ON / OFF vypínač a podržte ho stlačený po dobu 3 sekund. Zapnutí je signalizováno rozsvícením displeje.
- Pro vypnutí stiskněte ON / OFF vypínač a podržte ho stlačený po dobu 3 sekund.

### **OVLÁDÁNÍ RYCHLOSTI**

- Pro změnu rychlosti stiskněte akcelerátor.
- Koloběžka se může pohybovat v 3 rychlostních režimech:  
ECO - 15 km / h  
D - 20 km / h  
S - 25 km / h

### **BRZDĚNÍ**

- Po stisknutí brzdové páky se aktivuje kotoučová brzda.

### **KLAKSON**

Stisknutím klaksonu elektrická koloběžka vydá varovný zvuk.



## **OSVĚTLENÍ**

- Pro zapnutí osvětlení stlačte ON / OFF vypínač. Na displeji se zobrazí značka signalizující, že je osvětlení zapnuto.
- Pro vypnutí osvětlení stlačte ON / OFF vypínač. Značka signalizující, že je osvětlení zapnuto na displeji zhasne.

## **SKLOPENÍ/ROZLOŽENÍ**

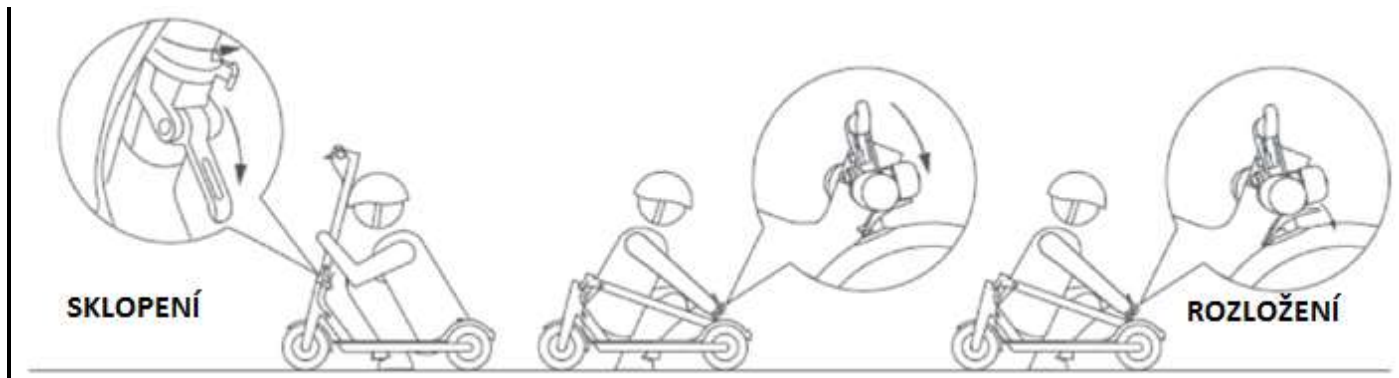

Ujistěte se, že je elektrická koloběžka vypnutá. Uvolněte sklápěcí mechanismus a sklopte tyč řídicí směrem dolů tak abyste mohli říditka upnout pomocí háčku k zadnímu blatníku. Pro rozložení nejprve stiskněte háček abyste uvolnili říditka a následně elektrickou koloběžku rozložte.

## **PŘENÁŠENÍ**



Když elektrickou koloběžku přenášíte držte ji jednou nebo oběma rukama za tyč řídicí.

## **ÚDRŽBA**

- Elektrickou koloběžku vyčistěte pomocí měkkého hadříku. Pokud nečistoty nelze odstranit, použijte měkký hadřík navlhčený v mýdlové vodě. Nikdy nepoužívejte čisticí prostředky nebo rozpouštědla jako je benzín, alkohol, čpavek apod.! Tato rozpouštědla mohou poškodit plastové části výrobku.
- Pokud se na plastových částech elektrické koloběžky objeví škrábance vyleštěte je.
- K čištění elektrické koloběžky nepoužívejte vysokotlaký čistič.
- Zajistěte aby byla koloběžka během čištění vypnutá.
- Během čištění elektrickou koloběžku nenabíjejte. Ujistěte se, že gumový kryt nabíjecího portu je namontován na svém místě, protože vniknutí vody může elektrickou koloběžku poškodit nebo způsobit zásah elektrickým proudem.
- Když elektrickou koloběžku nepoužíváte, uschovejte ji na suchém a chladném místě.
- Při dlouhodobém uskladnění neskladujte elektrickou koloběžku venku. Nadměrné sluneční záření, nadměrná nebo příliš nízká teplota podporují stárnutí pneumatik a snižují životnost elektrické koloběžky a akumulátoru.

### **Údržba akumulátoru**

- Používejte pouze originální výrobcem schváleno akumulátory. Použití jiných modelů nebo značek může mít vliv na bezpečnost.
  - Nedotýkejte se kontaktů. Akumulátory nerozebírejte ani nedemontujte jejich kryt. Abyste předešli zkratu, zabraňte styku kontaktů s kovovými předměty. Mohl by způsobit poškození akumulátoru, zranění či dokonce smrt.
  - Používejte originální napájecí adaptér aby nedošlo k poškození akumulátoru nebo požáru.
  - Nesprávné zacházení s opotřebovanými bateriemi může vážně ohrozit životní prostředí. V zájmu ochrany životního prostředí dodržujte místní předpisy a opotřebované akumulátory zlikvidujte ekologickým způsobem.
  - Abyste prodloužili životnost akumulátoru vždy ho v případě potřeby zcela nabitě.
  - Akumulátor nevystavujte prostředí s okolní teplotou vyšší než 50 ° C nebo nižší než -20 ° C.
  - Akumulátor nevyhazujte do ohně.
  - Pokud plánujete elektrickou koloběžku nepoužívat déle než 30 dní, plně nabijte akumulátor a uschovejte ji na suchém a chladném místě.
  - V případě dlouhodobého uskladnění elektrické koloběžky nezapomeňte akumulátor v zájmu jeho ochrany před možným poškozením alespoň jednou za 60 dní nabít. Na takové poškození se nevztahuje záruka.
- Poznámka:** Po úplném nabití akumulátoru lze elektrickou koloběžku používat 120 až 180 dní. Inteligentní systém správy akumulátoru uchovává informace o jeho nabití a vybití. Poškození v důsledku nevčasného nabití akumulátoru po úplném vybití může být trvalé a nevztahuje se na něj záruka.
- Je zakázáno rozebírat a pokoušet se akumulátor opravit. Takové pokusy o opravu mohou způsobit zásah elektrickým proudem, zkrat nebo dokonce smrt.

### Nastavení kotoučové brzdy

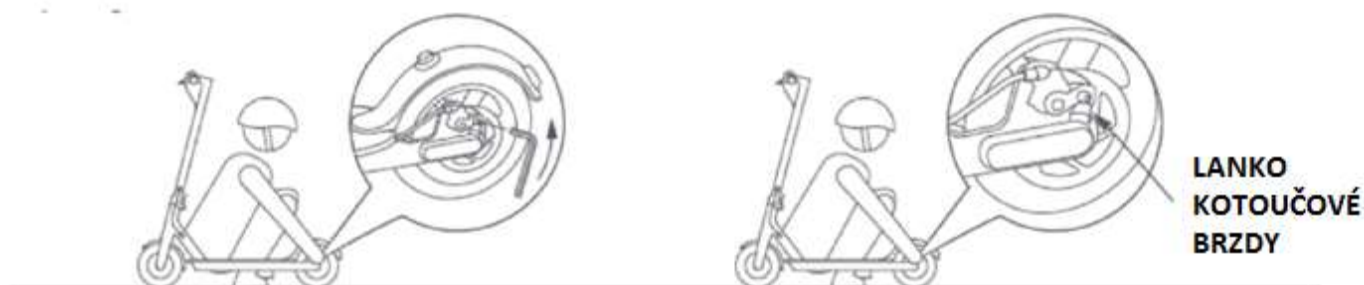

Pokud je kotoučová brzda příliš těsná, použijte imbusový klíč a uvolněte šrouby M5 na třmenu a lanko kotoučové brzdy trochu posuňte dozadu. Následně šrouby dotáhněte. Pokud je brzda příliš volná, povolte šrouby M5 a lanko kotoučové brzdy mírně povytáhněte. Následně šrouby dotáhněte.

### Nastavení řídítka

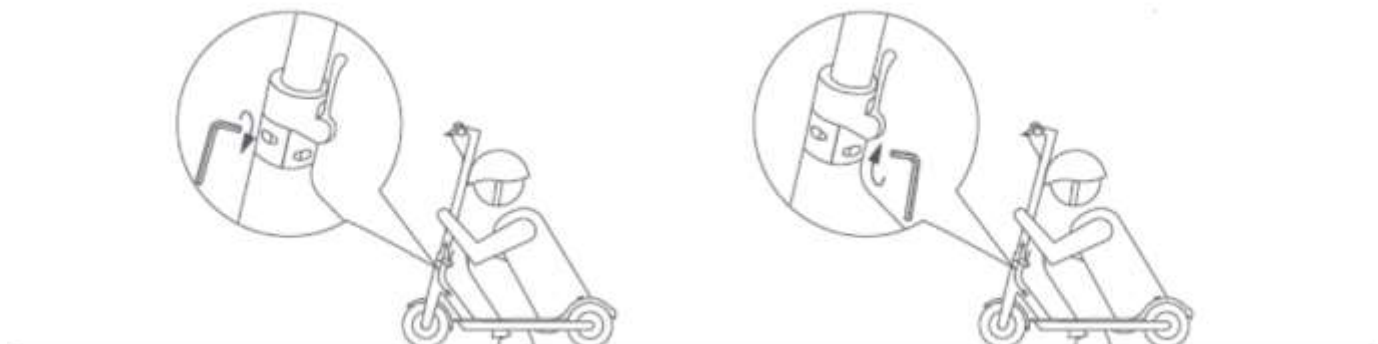

- Pokud se řídítka nebo tyč řídítek během jízdy kývají, použijte imbusový klíč na dotažení šroubů M5 na sklápěcím mechanismu.



## Nafukování kol

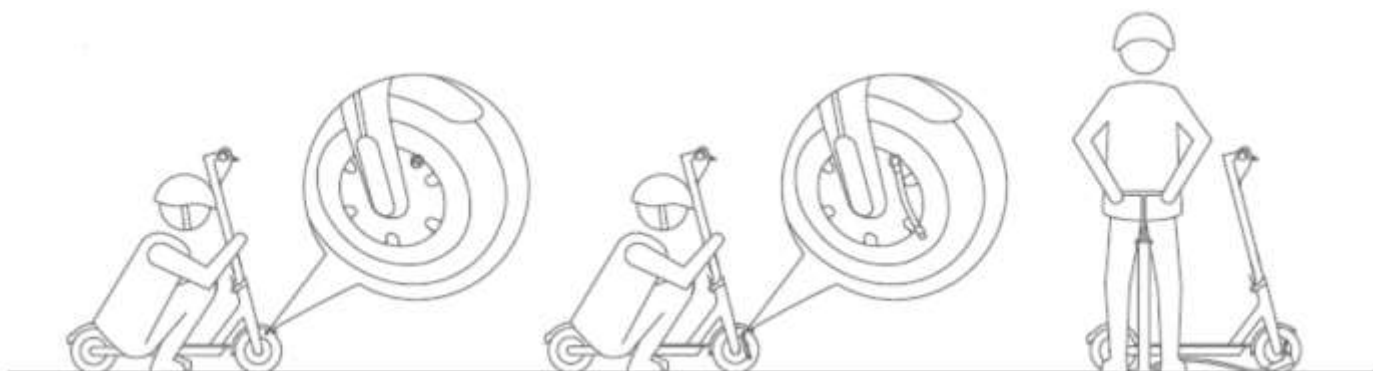

- V případě, že jsou pneumatiky kol vyfoučané, odšroubujte krytku z ventilu a připojte k němu pumpu na huštění pneumatik.

### ŘEŠENÍ PROBLÉMŮ

**1. Je přísně zakázáno jezdit s elektrickou koloběžkou během deštivých dnů a po brodivých cestách, kde existuje zvýšené riziko průniku vody do koloběžky.**

**2. Je přísně zakázáno jezdit agresivně. V opačném případě může dojít k propouštění vzduchu s pneumatik a jejich následnému prasknutí.**

**3. Problém s řízením koloběžky**

E1 : Porucha akcelératoru	Odpojte a připojte kabel na řídicím panelu. Poškozená svorka na řídicím panelu. Je nutná její výměna - kontaktujte autorizovaný servis. Vniknutí vody do koloběžky a poškození ovládacího panelu - kontaktujte autorizovaný servis.
E2 : Porucha kotoučové brzdy	Odpojte a připojte kabel na řídicím panelu. Poruchy motoru nebo poškození řídicího panelu. Je nutná jejich výměna - kontaktujte autorizovaný servis.
E3 : Porucha motoru	Odpojte a připojte kabel na řídicím panelu.
E4 : Chyba v komunikaci	Odpojte a zapojte kabel na řídicím panelu.

**4. Uvolněné upevňovací šrouby na říditkách**

- Utáhněte upevňovací šrouby.

**5. Abnormální hluk během jízdy na koloběžce a skřípání kotoučové brzdy při brzdění.**

- Je třeba nastavit 3 upevňovací šrouby a brzdové lanko.

- Otáčejte zadním kolem koloběžky a v momentě kdy nedochází ke tření otočte upevňovací šroub.

- Stejným způsobem postupujte při upevňování brzdových destiček.

### OCHRANA ŽIVOTNÍHO PROSTŘEDÍ



Symbol přeškrtnuté popelnice na produktech nebo v průvodních dokumentech znamená, že použité elektrické a elektronické výrobky nesmí být přidány do běžného komunálního odpadu. Pro správnou likvidaci, obnově a recyklaci doručte tyto výrobky na určená sběrná místa, kde budou přijata zdarma. Alternativně v některých zemích můžete vrátit své výrobky místnímu prodejci při koupi ekvivalentního nového produktu. Správnou likvidací tohoto produktu pomůžete zachovat cenné přírodní zdroje a napomáháte prevenci potenciálních negativních dopadů na životní prostředí a lidské zdraví, což by mohly být důsledky nesprávné likvidace odpadů. Další podrobnosti si vyžádejte od místního úřadu nebo nejbližšího sběrného místa. Při nesprávné likvidaci tohoto druhu odpadu mohou být v souladu s národními předpisy uděleny pokuty.