

DĚTSKÁ MOTORKA ENDURO YJ137

NÁVOD K POUŽITÍ

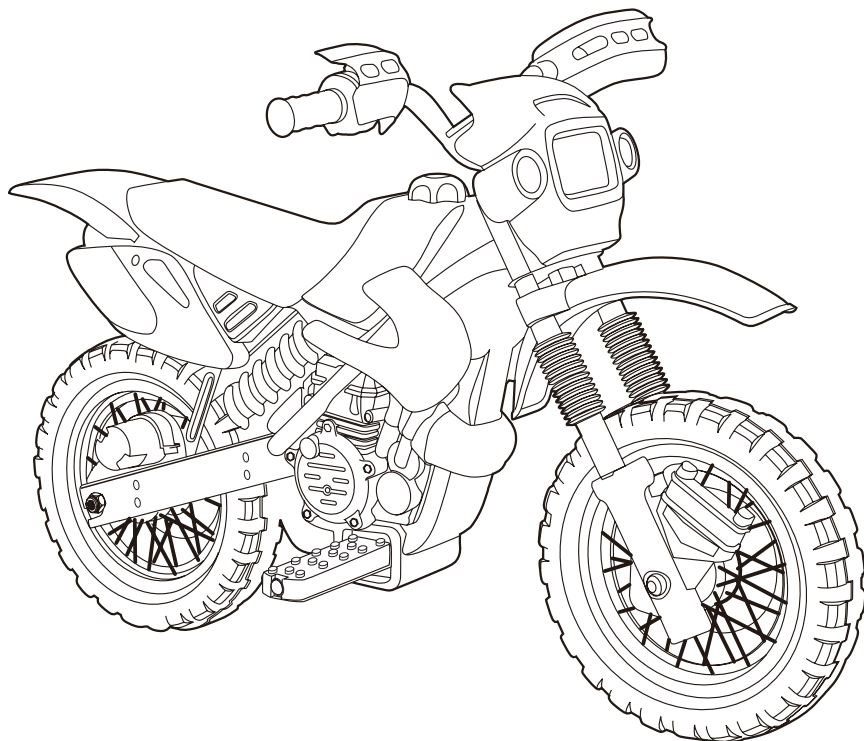

Děkujeme za projevovou důvěru a zakoupení tohoto produktu.

Věříme, že budete s touto dětskou motorkou plně spokojeni a přinese Vaším dětem mnoho radosti.

Před použitím si pečlivě přečtěte tento návod a uchovejte jej pro pozdější nahlédnutí.

Chceme, aby Vaše dítě používalo tento výrobek co možná nejdéle, proto berte v potaz následující:

Vhodné pro děti	3 a více let	Nabíječka:	Vstup: AC 230V/50Hz
Baterie	6 V 4,5Ah*1		Výstup: DC 6V 500mA
Max. nosnost	Max. 25kg	Prům. životnost baterie	cca 300 cyklů dobítí
Rozměry	102x53x66 cm	Doba nabíjení	8-10 hodin
Rychlost	2 km/h	Pojistka	5 A, termopojistka
Pohon	elektrický	Výdrž baterie	až 1 hod.

Varování

V zájmu bezpečnosti Vašeho dítěte si, prosím, přečtěte tento návod, všechna varování a instrukce. Návod uchovejte pro pozdější nahlédnutí.

Montáž

Montáž musí být provedena dospělou osobou. Výrobek obsahuje malé součástky, jejichž kompletaci musí provést pouze dospělá osoba. Při montáži držte výrobek mimo dosah dětí.











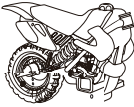







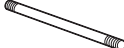



Před sestavením vozidla se seznámte se všemi součástkami a uchovejte všechny obaly, dokud není motorka kompletní.

Seznam součástek

1. tělo motorky 1x
2. přední maska 1x
3. řídítka 1x
4. přístrojová deska 1x
5. přední vidlice 1x
6. tlumič 2x
7. kryt předního kola levý 1x
8. kryt předního kola pravý 1x
9. přední kolo 1x
10. přední osa 1x
11. tyč na nášlapy pedálů 1x
12. nášlap 2x
13. postranní kolečka 2x
14. matice prům. 10 mm 3x
15. matice prům. 6mm 2x
16. pouzdro do předního kola prům. 10 mm 2x
17. klíč 2x
18. šroub M10x90 1x
19. šroub M6x20 4x
20. šroub M6x60 2x
21. šroub 4x12 2x
22. přední blatník 1x
23. nabíječka 1x
24. ochranná čepička 3x
na zakončení tyče nášlapů.
25. Podložka M10 na přední osu 2 ks.

Sestavení motorky trvá

asi 40 minut. Děti se mohou poranit o malé součástky, ostré hrany a výčnělky. Při rozbalování motorky dbejte zvýšené pozornosti. Při sestavování motorky nesmí asistovat děti.

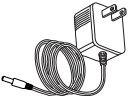
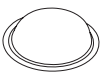
N		1	O		1
P		1	Q		1
R		1	S		2
T		1	U		1
V		1	NM		1
NN		1	NO		2
NP		2	NQ		3
NR		2	NS		2
NT		2	NU		1
NV		4	OM		2
ON		2	OC		1
OR		2	OP		1
			OC		3

Náradí nutné pro sestavení klíč 10, 17 (kladivo, klíč 10 a šroubovák nejsou součástí dodávky).

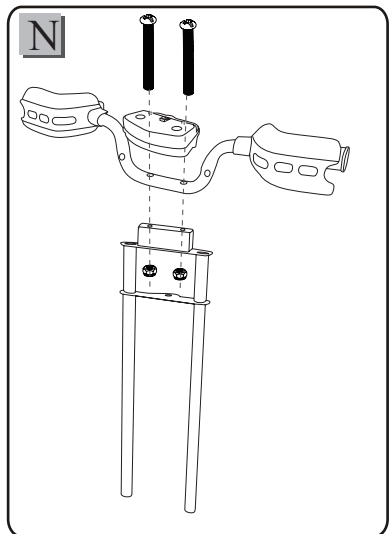

1) Z přední vidlice odstraňte všechny součástky. Pro přichycení přístrojové desky a řídítek k přední vidlici použijte 2 ks šroubů M6x60, poté našroubujte na šrouby matice M6 a dotáhněte. Tímto zajistíte tyto komponenty k sobě.

2) Na přední vidlici nasadte tlumiče a poté nasadte levý i pravý kryt kola. Do předního kola do otvorů pro osu vložte dvě pouzdra. Nasadte do vidlice přední kolo. Z přední osy vyšroubujte 1 ks matice M10 a vysuňte osu z vidlice. Skrz kryty předního kola, pouzdra a přední kolo prostrčte přední osu. Na přední osu našroubujte a dotáhněte obě matice M10 s pomocí klíče. Matice nepřetahujte (kolo se musí otáčet)! Pod matice M10 umístěte na osu podložky M10.

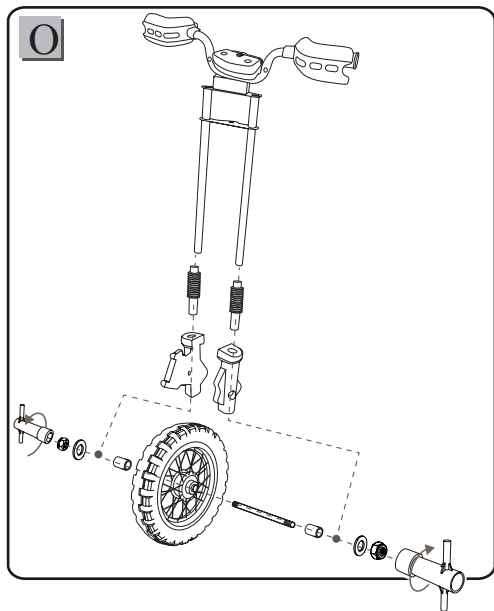

3) Na zadní straně zvukového modulu v masce šroubovákem uvolněte šroub a odstraňte kryt přihrádky na baterie. Vložte 2x AA baterie (nejsou součástí dodávky) a kryt vraťte na místo a zajistěte šroubkem.

Informace o bateriích:

Z baterie může unikat tekutina, která může způsobit chemické popáleniny nebo poškození výrobku. Abyste se vyhnuli úniku kapaliny, nemíchejte staré a nové baterie nebo baterie jiného typu: alkalické, klasické a dobíjecí. Při vkládání baterií dbejte na polaritu. Nepoužijete-li výrobek delší dobu, baterie vyndejte. Vybité baterie vždy vyndejte z výrobku. Baterie bezpečně zlikvidujte, nevhazujte je do ohně. Baterie mohou vybuchnout nebo může dojít k úniku kapaliny.

Nikdy nezkratujte koncové svorky na baterii. Dobíjejte pouze dobíjecí baterie – viz kapitola dobíjecí akumulátory.

Baterie, které nelze dobít, nedobíjejte.

Používejte pouze baterie doporučeného typu.

Před dobíjením vyjměte baterie z výrobku.

Dobíjení baterií může být prováděno pouze pod dohledem dospělé osoby.

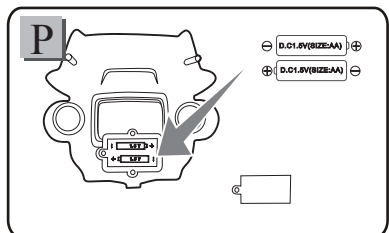

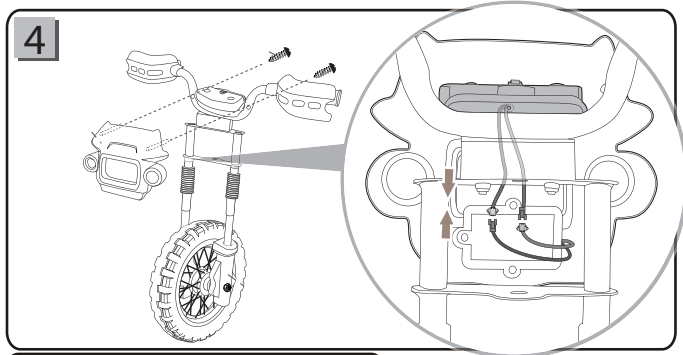

4) Přední masku nasadíte na přední vidlici. Konektory na přístrojové desce zapojíte do konektorů na zadní straně přední masky. Skrz přední vidlici do přední masky zašroubujete dva šrouby 4x12 a tím masku připevníte. Šrouby utáhněte. Šrouby nepřetahujte!

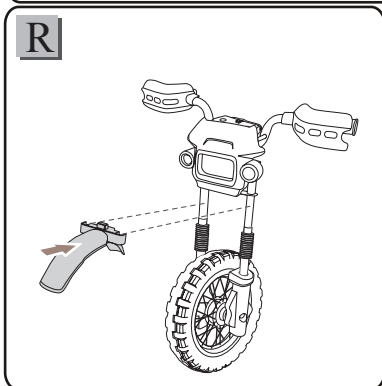

5) Přední blatník nasadíte a natlačíte směrem zámky na tyče přední vidlice, dokud neuslyšíte cvaknutí. Tímto bude blatník zajištěn.

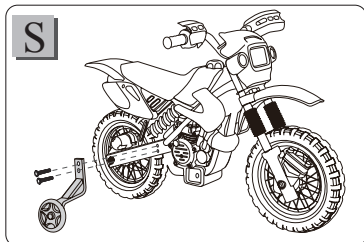

6) Přiložte držák s přidavným postranním kolečkem k boku tyče zadní vidlice v místě připravených otvorů pro šrouby v přední části tyče vidlice (u motoru). Pomocí 2 ks šroubů M6x20 připevníte držák k zadní vidlici. Opakujte postup na druhé straně. Šrouby utáhněte, ale nepřetahujte.

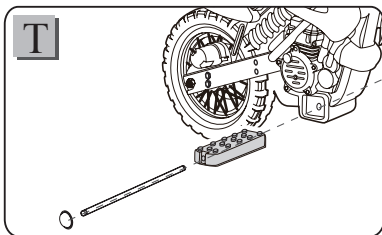

7) Na konec tyče na pedály nejprve nasadíte na jednu stranu příslušný pedálový nášlap a na konec naklepejte kladivem převlečnou ochrannou zajišťovací čepičku prům.8. Ve směru proti tělu motorky prostrčte osu s připraveným nášlapem, tak aby nášlap zapadl do výlisku v boku těla motorky a ujistěte se, že pevně drží. Na opačné straně nasadíte na osu druhý nášlap a konec osy zajistíte také ochrannou čepičkou.

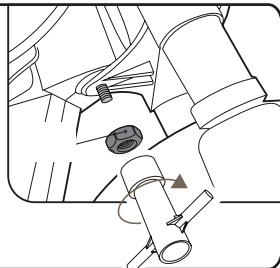
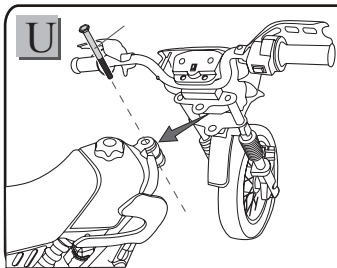

8) K tělu motorky připevníte řídítka. Do otvoru v řídítkách vložte šroub M10x90. Klíčem utáhněte matici M 10.

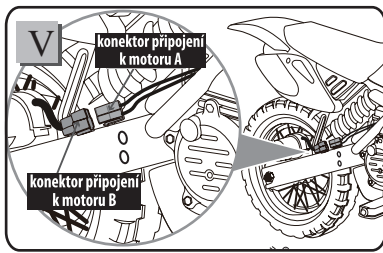

9) Konektor kabelu motoru vedoucí ze zadní části motoru zapojte do konektoru kabelu motorky.

10) Konektor kabelu řídicíků zapojte do konektoru kabelu z přední části motorky tak, jak je znázorněno na obrázku.

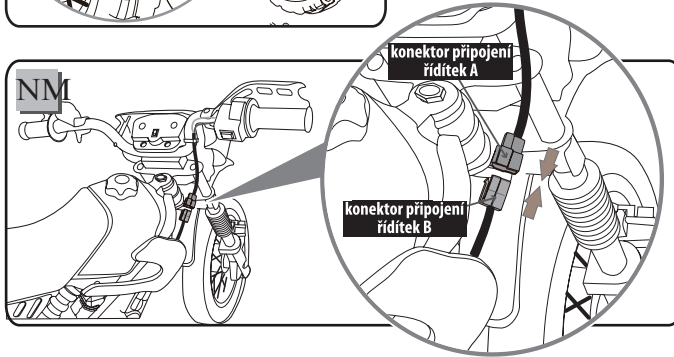

Upozornění:

Při spojování konektorů vždy dbejte na to, aby kontakty (plíšky konektoru) směřovali do zdírek protikusu konektoru. (Nesmí být kontakty skřípnuty u plastu strany konektoru.)

Upozornění:

Vždy před jízdou se ujistěte, že vozidlo je způsobilé k provozu.

Provedte bezpečnostní kontrolu před jízdou. Vždy před jízdou zkontrolujte, nejsou-li některé součástky (šrouby, matice, konektory apod.) uvolněné. Pokud nejsou odstraněny všechny závady, vozítko nelze používat. V případě, že si nejste jisti stavem motorky, kontaktujte autorizovaný servis.

Jak provozovat motorku

Pravidla bezpečného použití

Tyto instrukce nahlas přečtete svému dítěti a ujistěte se, že jim rozumí. Než dítě začne na motorce jezdit, dospělá osoba by dítěti měla srozumitelně vysvětlit, jak se má na motorce správně jezdit. Instruuje své děti ohledně důležitosti bezpečného řízení, pravidel silničního provozu a důležitosti provozování hračky na bezpečných místech. Rodiče i děti jsou bezpodmínečně povinni přečíst si bezpečnostní opatření a porozumět jim. Doporučujeme Vám i Vaším dětem pravidelné opakování a utvrzování informací zahrnutých do tohoto návodu. Žádáme Vás také o pravidelnou kontrolu a údržbu výrobku. Provoz motorky vyžaduje dohled dospělé osoby. Řiďte se instrukcemi týkajícími se nosnosti a věku uživatele. Je zakázáno způsobovat elektrický zkrat nebo jakýmkoliv způsobem pozměňovat elektrické zapojení a součástky. Nikdy nezasahujte do elektrického zapojení motorky. Pravidelně kontrolujte stav napájecího kabelu, vidlice, nabíječky, příslušenství a ostatních částí, zda nejsou poškozeny. V případě jakéhokoliv poškození přestaňte výrobek používat, dokud nebude zajištěna oprava kvalifikovaným odborníkem. Veškeré opravy týkající se elektriky (a elektroniky) mohou být prováděny pouze v autorizovaném servisu. Pravidelně kontrolujte dotažení všech šroubů, dráty a konektory. Používejte pouze originální náhradní díly. Neměňte hodnotu pojistky, jinak hrozí nebezpečí vzniku požáru. Před jízdou se ujistěte, že motorka je způsobilá k provozu.

Bezpečnostní instrukce:

Maximální váhovy limit zatížení motorky je 25kg, doporučeno pro děti ve věku od 3 let. Abyste zabránili poškození motoru a převodů, motorku nepřetěžujte. Nebraňte motorce v jízdě. Netlačte motorku proti směru jízdy. S motorkou nenarážejte do žádných překážek. Nenechávejte dítě bez dozoru. Motorku provozujte pouze pod dohledem dospělé osoby. Nepoužívejte na silnicích, v blízkosti aut, schodů, bazénů a vodních ploch. Provozujte pouze v dobře kontrolovaném přehledném prostoru, na rovném povrchu, jako např. uvnitř v domě, na hřišti nebo na zahradě. Při použití ve vnitřních prostorech je nutno vzít na vědomí možnost nebezpečí poškození koberců a podlahových krytin. Nepoužívejte za tmy a za snížené viditelnosti. Dítě může přijít do styku s neočekávanými překážkami a způsobit si zranění. Hračku provozujte v kontrolovaném prostoru, kde můžete zabránit vzniku potenciálních dopravních nehod a neprovozujte ji na silnicích nebo chodnících. Motorku provozujte pouze za denního světla nebo v dobře osvětleném prostoru. Neprovozujte motorku na mokřím povrchu nebo na svazích se sklonem vyšším než 15°. Neprovozujte v případě, že prší, sněží, nebo za mrazu. Nejezděte na ledu, v loužích a ve vodě ani krajinou, kde se vyskytují kopce. Vyhněte se rychlé jízdě z kopce. Motorku neprovozujte ve špinavém prostředí, v blátě ani na písku. Mohlo by dojít ke korozi kovových částí, poškození elektroniky a použití motorky by se mohlo stát nebezpečným. Během jízdy dítě musí mít na hlavě přilbu. Použití přilby upřesňují pravidla místní vyhlášky. Během jízdy musí dítě sedět na sedačce. Během jízdy musí mít dítě obutou vhodnou obuv.

Montáž motorky smí provádět dospělá osoba, která ji zároveň musí vždy zkontrolovat před použitím. Tento výrobek je dětská hračka, nepoužívejte jej pro přepravu. Motorka je určena jen pro jednu osobu, nesmí vézt více osob najednou. Používejte pouze originální náhradní díly. Neměňte hodnotu pojistky, jinak hrozí nebezpečí vzniku požáru. Některé okolní podmínky mohou způsobit nefunkčnost výrobku bez zavinění výrobce. Aktivita zahrnující používání elektrických vozítek v sobě nesou riziko možného zranění.

Řiďte se instrukcemi týkajícími se nosnosti a věku uživatele.

Nepokoušejte se o žádné kaskadérské triky či kousky. Hračka na to není přizpůsobena. Zanedbání nebo selhání týkající se těchto všeobecných varování zvyšuje nebezpečí zranění.

Vždy při používání hračky dbejte zvýšené pozornosti.

Pravidelně kontrolujte dráty a konektory. Veškeré opravy týkající se elektriky (a elektroniky) mohou být prováděny pouze v autorizovaném servisu.

Bezpečnostní upozornění:

Za jízdy je nutno, aby dítě mělo vždy nohy na nášlapech (stupačkách). Nenechte děti sahat na kola, ani se k nim přibližovat, když se točí. Na výrobku může zejména v oblasti řídítek dojít při neopatrném užívání k přiskřípnutí prstu. **Upozorněte na tato možná nebezpečí vaše dítě.**

Důležité:

Před prvním použitím se baterie musí dobíjet alespoň 8-10 hodin, ale ne více než 15 hodin. Na plné nabití baterie vydrží být motorka v provozu až 1 hodinu (záleží na zatížení, nabití a stavu baterie, stylu jízdy, terénu apod.). Dobíjení baterie může provádět pouze dospělá osoba. Sestavení motorky provádějte podle popsaných kroků. Baterie je již z výroby nainstalována a zapojena správně.

Provoz motorky

Pohyb dopředu: Stiskněte tlačítko „pojezdu“ na řídítkách. Motorka se rozjede dopředu.

Stop: Uvolněte tlačítko „pojezdu“. Motorka zastaví.

Tlačítko zvuku: Po stisknutí tlačítek na přístrojové desce bude motorka vydávat zvuky.

Spínač světla (uprostřed přístrojové desky): Po sepnutí spínače se rozsvítí přední reflektor.

Nabíjení:

Varování

Nabíjení baterie smí provádět pouze dospělá osoba, nenechte děti nabíjet baterii. Děti se nesmí dotýkat baterie ani nabíječky. Zabraňte ohni a úrazu elektrickým proudem. Zkontrolujte, zda napětí na výkonovém štítku Vašeho adaptéru je v souladu se zdrojem elektrického proudu.

Používejte pouze dobíjecí baterie a nabíječku dodávanou spolu s motorkou. Nikdy nepoužívejte nabíječku a baterie jiné značky. Nepoužívejte také dodanou nabíječku a baterii k jiným výrobkům, hrozí poškození nabíječky i dobíjeného nebo napájeného přístroje. Nabíječku nevystavujte vlhku a mokru. Neotvírejte nabíječku, můžete si způsobit úraz elektrickým proudem. Zabraňte přímému kontaktu mezi koncovkami baterie. Zabraňte styku baterie s vodou nebo jakoukoliv jinou tekutinou. Při dobíjení vylučuje baterie výbušné plyny. Nedobíjejte baterii v blízkosti tepla a hořlavých materiálů.

Baterii dobíjejte pouze v dobře větraném prostoru. Nedobíjejte baterii spodní stranou vzhůru. S baterií neházejte. Poškození baterie může způsobit vážná zranění. Před dobíjením zkontrolujte, zda baterie, nabíječka, konektory nebo kabely nejsou poškozené nebo vadné. Je-li některá z těchto částí poškozena, baterii nedobíjejte. Nenechte baterii úplně vybit. Baterie, které nelze dobít, nedobíjejte. Nikdy neuchopujte baterii ani nabíječku za kabely, můžete je tak poškodit.

Baterii dobíjejte pouze v suchém prostředí.

Baterie, svorky a ostatní příslušenství obsahuje olovo a olovnaté součástky, které mohou způsobit rakovinotvorné bujení. Po dokončení dobíjení si umyjte ruce.

Baterii neotvírejte. Baterie obsahuje olovnatou kyselinu, která je

jedovatá a korozivní. Výměnu baterie smí provádět pouze dospělá osoba za dodržení všech bezpečnostních předpisů. Pokud baterie vytekla, zabraňte kontaktu s elektrolytem. V případě kontaktu s elektrolytem dbejte pokynů první pomoci.

Pokud dojde k vytečení elektrolytu baterie:

a. Nedotýkejte se elektrolytu.

b. Baterii je třeba umístit do igelitového pytle a ekologicky zlikvidovat.

Pokud elektrolyt přijde do kontaktu s kůží či očima:

a. Okamžitě vyplachujte vodou alespoň 15 minut.

b. Vyhledejte lékařské ošetření.

Neotvírejte nabíječku, můžete si způsobit úraz elektrickým proudem. Dobíjet nebo jinak používat baterii může pouze dospělá osoba. Baterie je těžká a obsahuje elektrolyt.

S baterií neházejte. Poškození baterie může způsobit vážná zranění. Před dobíjením zkontrolujte, zda baterie, nabíječka, konektory nebo kabely nejsou poškozené nebo vadné. Je-li některá z těchto částí poškozena, baterii nedobíjejte.

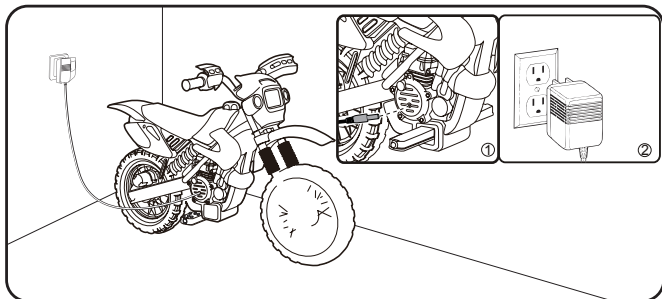
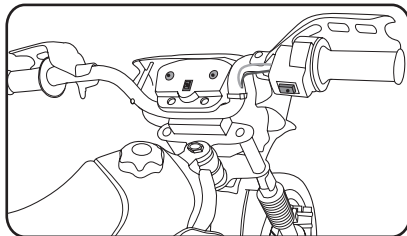

Nenechte baterii úplně vybit. Pokud plánujete vozítko na delší dobu uskladnit, nabijte nejdříve baterii na plnou kapacitu a poté dobíjejte každé 3 měsíce. Po každém použití baterii dobijte a v případě, že motorku delší dobu nepoužíváte, ji dobíjejte každý měsíc.

Kontrolujte zajištění baterie. Baterie se může uvolnit a v případě převrácení motorky zranit řidiče. Poblíž kontaktů baterie nedávejte kovové předměty či dráty, mohlo by dojít k elektrickému zkratu až požáru.

Varování: Tento výrobek má ochranu při dobíjení – probíhá-li nabíjení, všechny funkce jsou nefunkční.

1. Před prvním použitím nabíjejte baterii 8-10 hodin.
2. Koncovku nabíječky zapojte do zásuvky na motorce (zásuvka na nabíjení je nad pravým nášlapem).
3. Nabíječku zapojte do elektrické zásuvky. Baterie se začne nabíjet. Během nabíjení se baterie a adapter mírně zahřívají, což je normální doprovodný jev.
4. Pokud plánujete motorku na delší dobu uskladnit, dobijte nejdříve baterii na plnou kapacitu. Poté dobíjejte každé 3 měsíce. Tímto způsobem můžete prodloužit životnost baterie.
5. Pokud se motorka pohybuje pomaleji, než normálně, nabijte baterii. Ideální doba nabíjení je 8-10 hodin, ale nesmí být nabíjena více jak 15 hodin. Delší nabíjení má negativní vliv na životnost baterie.
6. Chraňte konektor nabíječky před kontaktem s vodou, jinak může dojít k elektrickému zkratu. Používejte pouze originální nabíječku a baterii, jinak hrozí poškození elektrického obvodu.
7. Po uplynutí nabíjecí doby 8-10 hodin, ihned vytáhněte adapter z elektrické zásuvky. Poté odpojte konektor adapteru.
6. Poté můžete motorku používat.

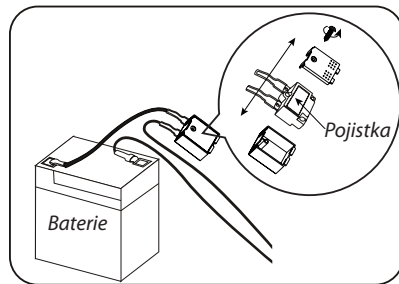

Řešení problémů

Problém	Pravděpodobná příčina	Další pravděpodobná příčina/řešení
Motorka jezdí velmi krátce.	Baterie není dostatečně nabitá. Po každém použití nebo alespoň jednou měsíčně dobíjejte baterii 8-10 hodin. Baterii nenabíjejte déle než 15 hodin.	Baterie je stará. Baterie pravděpodobně ztratila kapacitu. Životnost baterie je asi 1-3 roky v závislosti na podmínkách používání. Baterii vyměňte nebo kontaktujte autorizovaný servis.
Motorka nejede, nereaguje na spínač.	Nezapojený konektor od motoru nebo od spínače pojezdu na řídicích. Vybitá baterie. Zapojena nabíječka.	Zkontrolujte, případně zapojte konektory. Nabíjete baterii. Odpojte nabíječku.
Nefunkčnost zvukového modulu a předního světla.	Vybité baterie ve zvukovém modulu přístrojové desky, nebo rozpojené konektory v přední masce.	Vyměňte baterie, zkontrolujte konektory.

POJISTKA

Motorka je vybavena tepelnou pojistkou. Pokud motorku nelze uvést do chodu - rozjet, prosím, vyčkejte 10 minut, poté ji zkuste znovu zapnout. Při nadměrném odběru proudu může dojít k odpojení pojistky. V případě, že motorka nebude funkční po uplynutí výše zmíněné doby, bude pravděpodobně pojistka přepálená na trvalo. V tomto případě vyhledejte autorizovaný servis.

Údržba

Povinností rodičů je před každým použitím motorku prohlédnout. Pravidelná prohlídka se týká baterie, nabíječky, kabelů, drátů, konektorů, šroubů a všech součástí, zda nejsou poškozeny. Motorku nelze provozovat, dokud nejsou odstraněny všechny závady.

V případě poškození některé části přestaňte výrobek používat, dokud nebude zajištěna oprava autorizovaným servisem.

Veškeré opravy týkající se elektriky (a elektroniky) mohou být prováděny pouze v autorizovaném servisu.

Ujistěte se, že žádná plastová součást není poškozená nebo prasklá.

Motorku parkujte uvnitř nebo ji zakrývejte plachtou.

Motorku držte v bezpečné vzdálenosti od zdrojů tepla, sporáků a topení. Plastové součásti se mohou roztavit. Chraňte před deštěm a sněhem.

Chraňte před působením vlhka a mokra.

Motorku neprovozujte ve špinavém prostředí, v blátě ani na písku. Mohlo by dojít k poškození motoru nebo jiných elektrických součástí.

V případě, že motorku nepoužíváte, vypněte ji.

Čištění

Motorku nemyjte hadicí. Motorku nemyjte mýdlem a vodou. Voda nesmí přijít do kontaktu s elektrickými komponenty a baterií motorky. Voda může poškodit motor, baterii a elektrické součástky.

Motorku myjte suchým čistým hadrem. Pro obnovení barvy plastových částí použijte vosk na leštění nábytku. Nepoužívejte vosk na auta. Nepoužívejte pískové čističe.

Nepoužívejte žádné detergenty, benzinová čisticidla apod. Mohlo by dojít ke korozi kovových částí, poškození elektroniky a použití motorky by se mohlo stát nebezpečným.

Ochrana životního prostředí

Informace k likvidaci elektrických a elektronických zařízení

Po uplynutí doby životnosti produktu nebo v okamžiku, kdy by oprava byla neekonomická, produkt nevhazujte do domovního odpadu. Za účelem správné likvidace výrobku jej odevzdejte na určených sběrných místech, kde budou přijata zdarma.

Správnou likvidací pomůžete zachovat cenné přírodní zdroje a napomáháte prevenci potenciálních negativních dopadů na životní prostředí a lidské zdraví, což by mohly být důsledky nesprávné likvidace odpadů. Další podrobnosti si vyžádejte od místního úřadu nebo nejbližšího sběrného místa. Při nesprávné likvidaci tohoto druhu odpadu mohou být v souladu s národními předpisy uděleny pokuty.

Baterie nevhazujte do běžného odpadu, ale odevzdejte na místa zajišťující recyklaci baterií.

Servis

V případě, že po zakoupení výrobku zjistíte jakoukoli závadu, kontaktujte servisní oddělení. Při použití výrobku se řiďte pokyny uvedenými v příloženém návodu k použití. Na reklamaci nebude brán zřetel, pokud jste výrobek pozměnili či jste se neřídili pokyny uvedenými v návodu k použití.

Záruka se nevztahuje

- na přirozené opotřebení funkčních částí výrobku v důsledku jeho používání

- na servisní zásahy související se standardní údržbou výrobku (např. čištění, výměna dílů podléhajících běžnému opotřebení ...)
- na závady způsobené vnějšími vlivy (např. klimatickými podmínkami, prašností, nevhodným použitím apod.)
- na mechanická poškození v důsledku pádu výrobku, nárazu, úderu do něj apod.
- na škody vzniklé neodborným zacházením, přetížením, použitím nesprávných dílů, nevhodného příslušenství či nevhodných nástrojů apod.

U reklamovaných výrobků, které nebyly řádně zabezpečeny proti mechanickému poškození při přepravě nese riziko případné škody výhradně majitel.

Dodavatel si vyhrazuje právo na případné změny v návodu k použití a neručí za možné tiskové chyby. Vyobrazení a popis se mohou lišit od skutečnosti v závislosti na modelu.

DOBÍJECÍ AKUMULÁTORY – POKYNY PRO POUŽÍVÁNÍ

Nové akumulátory nebo akumulátory po dlouhodobém skladování dosahují plné kapacity až po provedení několika nabití a vybití. Akumulátory je v tomto případě doporučeno nabíjet standardním nabíjením (14-16 hodin, jednou desetinou kapacity akumulátoru). Před nabíjením nechte se teplota akumulátoru stabilizuje na pokojovou teplotu. Nabíjení akumulátorů s teplotou pod 15°C a nad 30°C se projevívá v dalším cyklu poklesem kapacity. Stabilizace teploty z 0°C na 15°C v pokojové teplotě trvá přibližně 2 hodiny. Nutno si uvědomit, že je třeba stabilizovat teplotu uvnitř akumulátoru, nejenom na povrchu. Nabíjení akumulátoru s teplotou pod bodem mrazu způsobí velké samovybití akumulátoru. To se projevívá tím, že sice akumulátor po nabití má plnou kapacitu, ale po několika málo dnech je plně vybit. Používání - akumulátory by neměly být nikdy a za žádných okolností při vybíjení zcela vybity, neboť takový stav může vést až k jejich zničení. Pokud máte několik akumulátorů v jedné sadě, dodržujte konečné vybíjecí napětí 1V na článek. Mohlo by dojít k otočení polarity jednoho z článků, a tím úniku elektrolytu v něm a následovalo by trvalé snížení kapacity celé sady. Je nutné mít na paměti, že pokud používáme akumulátor např. 12V (složený z 10 samostatných článků), tak při poklesu napětí na 1V na článek, má akumulátor celkové napětí ještě 10V. Při tomto napětí lze obvykle ještě akumulátor používat (AKU vrtačka již nechce utáhnout ani jeden šroub, dětské autíčko již nechce popojet, ale po chvíli odpočinku ještě šroub dotáhnete a autíčko ještě kousek popojede. Necháme rozsvícenou svítilnu, dokud se ještě žhaví vlákno, i když už nám stejně neposvítí), ale riskujeme tím jeho přepólování a tím pádem zničení a značně snižujeme jeho životnost. Skutečná životnost - akumulátorů značně závisí na podmínkách, za kterých jsou provozovány (teplota okolí, nabíjecí a vybíjecí proudy atd.) Životnost standardního akumulátoru provozovaného za vhodných podmínek by měla být až 500 cyklů u NiMH, až 1000 cyklů u NiCd a až 500 cyklů u SLA (olověný akumulátor). Za hranici životnosti se považuje ztráta 40 – 30 % kapacity akumulátoru v porovnání s novým akumulátorem. Samovybití - je vlastnost akumulátoru, v jejímž důsledku dochází při skladování k postupnému snižování náboje, který je akumulátor při následném vybíjení schopný dodat do zátěže. Rychlost úbytku náboje (snižování kapacity) je značně závislá na teplotě okolí při skladování. Při pokojové teplotě je toto samovybití přibližně 30 % kapacity za měsíc, u SLA je to 30% kapacity za 1 roku. Se vzrůstající teplotou vzrůstá i samovybití.

Skladování - NiCd akumulátory skladujte nejlépe ve vybitém stavu, NiMH a SLA akumulátory ve stavu nabitém. Všechny typy akumulátorů doporučujeme skladovat při pokojové teplotě v suchém prostředí.

Závěr - Záleží na uvážení každého, jak se o akumulátory bude starat. Kdo si s výše uvedenými pravidly nebude lámat hlavu, časem zaznamená pokles výkonu akumulátoru a bude muset pořídit jiný. Pokud se budete o akumulátor dobře starat a správně jej nabíjet, tak se vám zajisté odmění dlouhodobou životností a výkonností.